

Термостат itermic RT-100. Техническое руководство.

1. Внешний вид



2. Спецификация

Наименование продукта	Термостат	
Модель	RT-100	
Цвет	Черный/серый	
Установка		
Монтаж	Скрытый монтаж	
Установочное окно	60 мм	
Источник питания	230В переменного тока, 50 Гц	
Максимальный ток	Индуктивная нагрузка 1А, резистивная нагрузка 2А	
Температура эксплуатации	-10~55°C	
Пыле-влагозащита	IP20	
Материал	Негорючий PC + ABS	
Сертификация		
Конфигурация		
Дисплей	ЖК	
Тип внутреннего датчика	Температура и относительная влажность	
Точность по температуре	0.5°C	
Точность по влажности	5%	
Диапазон установки t °C	5~35°C	
WiFi протокол	802.11 b/g/n	
Подключение		
Выход	Спецификация	Функция
H	Выход 230 вольт, 1 ампер	Высокая скорость вентилятора
M	Выход 230 вольт, 1 ампер	Средняя скорость вентилятора
Lo	Выход 230 вольт, 1 ампер	Низкая скорость вентилятора
NO, NC	Нормально разомкнутый и нормально замкнутый контакты реле. Выход 230 вольт.	Включение/выключение сервопривода
FL	Выход 230 вольт.	Клапан отопления
Низковольтные соединения		

A1, B1	RS485-1	1-й Интерфейс RS-485
C1, C2	Цифровой выход (сухой контакт)	Включение/выключение насоса или котла.
A2, B2	RS485-2	2-й Интерфейс RS-485
GND	Общий	Общий
DC0-10V	Аналоговый выход	Выход 0-10V управления скоростью

3. Размеры

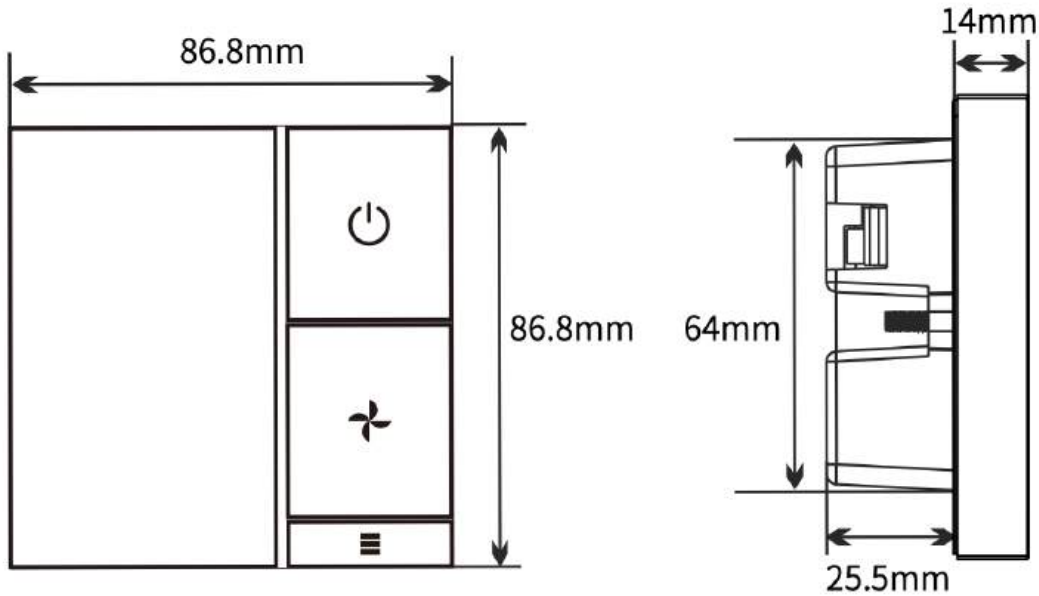

4. Установка

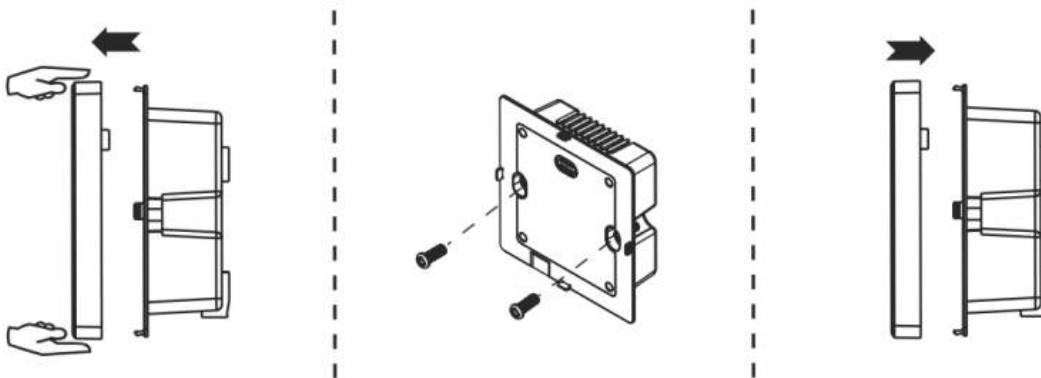

Отделите переднюю панель от термостата.

Смонтируйте заднюю панель в стену.

















Вставьте переднюю панель

5. Стандартные функции

Режим работы	<ol style="list-style-type: none"> 1) Конвектор - обогрев 2) Подогрев пола 3) Конвектор - охлаждение 4) Вентиляция 5) Осушение
Скорость вентилятора	<ol style="list-style-type: none"> 1) Высокая скорость 2) Средняя скорость 3) Низкая скорость 4) Автоматическое регулирование

Клапан/ сервопривод	1) Клапан конвектора нормально открыт 2) Клапан конвектора нормально закрыт 3) Клапан отопления пола
------------------------	--

6. Работа с дисплеем

Действия		
Функция	Действие	Примечание
Включить / выключить	Нажмите кнопку “  ”	
Установка скорости	Нажмите кнопку “  ”	
Смена режима	Нажмите “  ”	
Увеличение уставки	Нажмите “  ”	
Уменьшение уставки	Нажмите “  ”	
Сброс к заводским настройкам	Удерживайте “  ” 15сек	Отобразится значок 
Настройки		
Установка параметров	Удерживайте “  ” 5сек	Display parameter group code “H”, “P”, “ F” etc.
Выбор группы параметров	Нажмите “  ” или “  ” Нажмите “  ” для выбора	
Установка параметра	Нажмите “  ” для изменения	Значение параметра мигает
Установка значения	Нажмите “  ” или “  ”	
Сохранить значение	Нажмите “  ”	Сохранение измененного параметра
Назад	Нажмите “  ”	Вернуться назад без сохранения

7. Описание символов на дисплее

Символ	Описание
	WIFI соединение установлено
	Режим обогрева пола
	Режим охлаждения
	Режим обогрева
	Режим осушения
	Скорость вентилятора
	Режим вентиляции
	Автоматическая скорость вентилятора
	Клапан или сервопривод включен

8. Схемы подключения

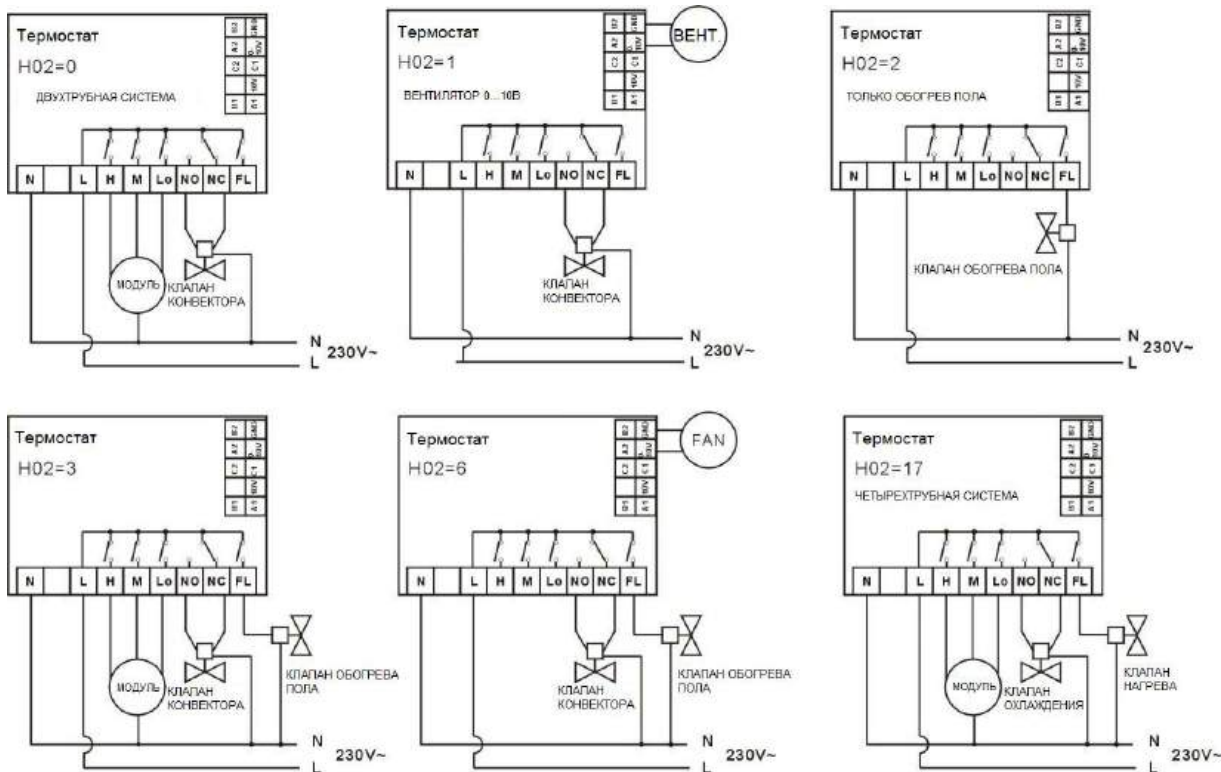

8.1. Сеть RS485

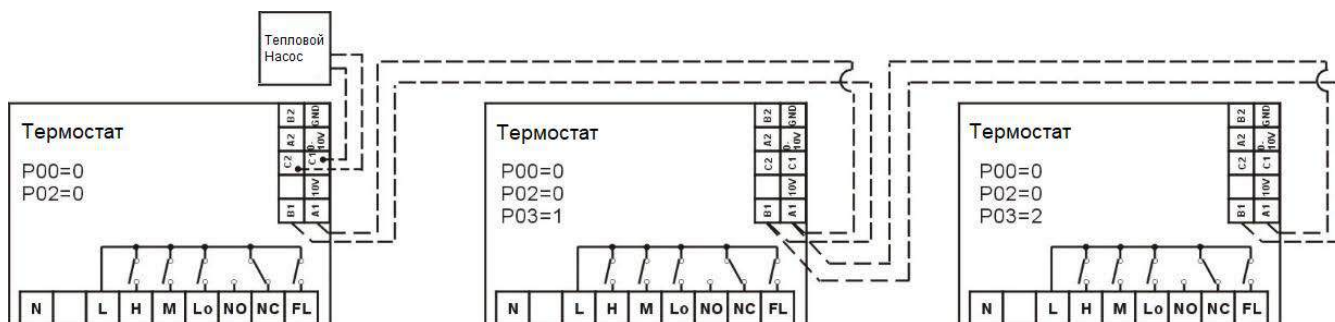

9. Описание параметров

H02 параметры функций термостата

Функция	H02=0(2 трубы)	H02=1	H02=2	H02=3	H02=6	H02=17 (4 трубы)
220В охлаждение	●			●		●
220В обогрев	●					●
24В охлаждение		●			●	
24В обогрев		●				
Обогрев пола			●	●	●	
Осушение	●	●			●	●
Вентиляция	●	●			●	●

H05 параметры функций обогрева и охлаждения

Обогрев и охлаждение	H05=0
Только охлаждение	H05=1
Только обогрев	H05=2

Код	Функция	Диапазон	Исходное
Основные			
H11	Функция антиблокировки клапана конвектора	0-Выключено 1-Включено	0
H12	Функция антиблокировки клапана обогрева пола	0-Выключено 1-Включено	0
H14	Сохранение настроек при отключении питания	0-Выключено 1-Включено	1
H23	Минимальное значение установки температуры	5~H24	5 °C
H24	Максимальное значение установки температуры	H23~35	35 °C
H25	Дельта температуры при охлаждении	1~5.0	1 °C
H26	Дельта температуры при нагреве	1~5.0	1 °C
H27	Дельта температуры при осушении	2%~15%	5%
Сухой контакт			
C00	Функция сухого контакта 0-Совпадает с состоянием клапана конвектора и теплого пола 1-Охлажд. ВЫКЛ. - открыт, ВКЛ. - закрыт. Нагрев - всегда открыт. 2-Нагрев ВЫКЛ. - открыт, ВКЛ. - закрыт. Охлажд. - всегда открыт. 3-ВЫКЛ. - открыт, ВКЛ. - закрыт. 4-ВЫКЛ. - закрыт, ВКЛ. - открыт. 5-Задержка 3 минуты до закрытия после выключения. Примечание: ВКЛ. означает, что термостат еще не достиг заданной температуры	0-5	0
C01	Работа вентилятора после перехода в режим ожидания 0-Задержка 15 секунд после перехода в режим ожидания 1-Вентилятор всегда работает 2-Вентилятор работает с интервалами C03 (выкл) и C02 (вкл). 3-Задержка 15 секунд после перехода в режим ожидания.	0-3	0
C02	Интервал включения вентилятора в режиме ожидания	5-60	10 min
C03	Интервал выключения вентилятора в режиме ожидания	5-60	10 min
Вентилятор			
F00	Дельта t при охлаждении между мин. и макс. скоростью	2.0~6.0	5 °C
F01	Дельта t при нагреве между мин. и макс. скоростью	2.0~6.0	5 °C
F02	Напряжение мин. скорости (100 = 1 вольт, F02~F11 задаются одинаково)	50-500	300
F03	Напряжение максимальной скорости	600-1000	1000
F05	Напряжение 1-й скорости	F02-F03	300
F06	Напряжение 2-й скорости	F05-F03	500
F07	Напряжение 3-й скорости	F06-F03	700
F08	Напряжение 4-й скорости	F07-F03	850
F09	Напряжение 5-й скорости	F08-F03	1000
F10	Минимальное напряжение при старте двигателя вентилятора	F02-F03	420
F11	Начальное пусковое напряжение	F02-F03	500

F12	Время начального пускового напряжения Процедура старта для вентилятора постоянного тока: 1) Включение F10 вольт на время F12. 2) Включение F11 вольт на время F12. 3) Включение рабочего значения напряжения.	2-180	5 s
Защита от замерзания			
A05	Защита от замерзания 0-Выключено 1-Включено	0-1	0
A06	Точка температуры для защиты от замерзания	0-21	5 °C
Протокол			
P00	RS485-1 Выбор ведущего-ведомого 0-Ведомый 1-Ведущий	0-1	1
P01	RS485-1 Скорость (бод) 2-4800 3-9600	2-3	3
P02	RS485-1 Протокол 0- LG протокол 3.0 3- iTermic протокол	0/3	3
P03	RS485-1 номер ведомого	1~255	1
P05	RS485-2 Выбор ведущего-ведомого 0-Ведомый 1-Ведущий	0-1	0
P06	RS485-2 Скорость (бод) 2-4800 3-9600	2-3	3
P07	RS485-2 Протокол 1- LG протокол 3.0	1	1
P08	RS485-2 номер ведомого	1~255	1
P11	RS485-1 Адрес Hold регистра для управления вентилятором (00~40 соответствует 2000~2040)	00~40	00

10. Коды тревоги

E03	Комнатный сенсор неисправен
-----	-----------------------------

11. Инструкция для приложения

Установка приложения и сопряжение устройств

Для смартфона Android сканируйте QR-код, чтобы загрузить и установить приложение.
Для смартфона iOS ищите «Smart Life» в AppStore.



При использовании приложения Smart Life, отсканируйте приведенный ниже QR-код, чтобы открыть руководство по сопряжению.



11.1. Функции приложения

